



ACCESORIOS CÁMARA FRIGORÍFICA

Accesorios para montaje:

ACCESORIOS CÁMARA FRIGORÍFICA:

- Aplicación:**
- Remates interiores de techos y paredes en proyectos donde se requiere o exige una higiene libre de hongos y bacterias.
- Características generales:**
- No tóxicos
 - Higiene alta
 - No porosos
 - Producto elástico
 - Inalterable a grasas, excreciones o sangre
 - Material reciclable
 - Resistente a productos químicos, incluso alcalinos
 - Buen comportamiento a bajas temperaturas
 - Fácil instalación
 - Sin espera de secado
 - Sin necesidad de pintura
 - Lavable a presión
 - Impermeable
 - Fácil limpieza
 - Superficie no adherente
 - Resistente a impacto
 - No corrosivo
 - Ligero

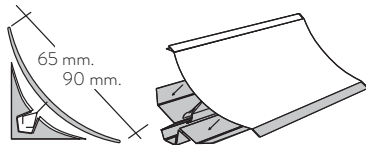
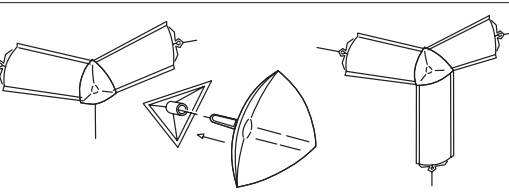
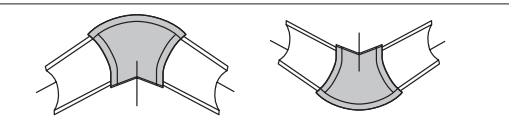
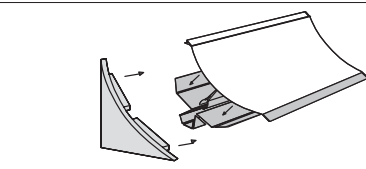
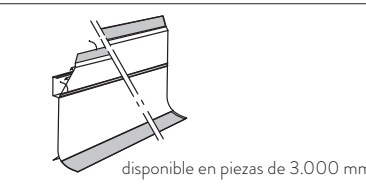
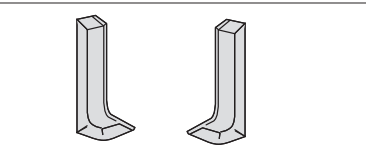
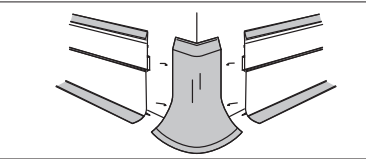
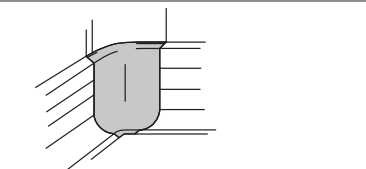
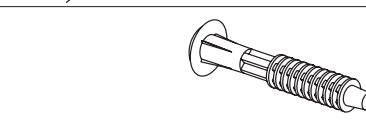
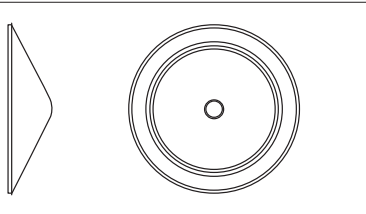
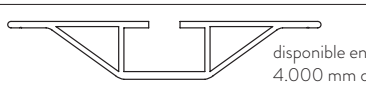
 <p>65 mm. 90 mm.</p>	<p>Perfil cóncavo 90 mm. Perfil cóncavo 65 mm. Base de aluminio Base de aluminio estrecha Base PVC</p> <p>disponible en piezas de 3.000 mm de longitud</p>
	<p>Rinconera 3 direcciones PVC Rinconera 2 direcciones PVC</p>
	<p>Junta cantonera esquina</p>
	<p>Tapa extremo</p>
 <p>disponible en piezas de 3.000 mm de longitud</p>	<p>Zócalo PVC</p>
	<p>Terminal zócalo (Derecho-izquierdo)</p>
	<p>Cantonera para zócalo PVC</p>
	<p>Rinconera para zócalo PVC</p>
	<p>Taco de plástico</p>
	<p>Chino suspensión techo</p>
 <p>disponible en piezas de 4.000 mm de longitud</p>	<p>Perfil suspensión techo Aluminio (precio incluye una brida M10/ml)</p>

Asesoría técnica:

UNIÓN EN ESQUINA CÁMARA: (TEMPERATURA DE CÁMARA >0 °C)

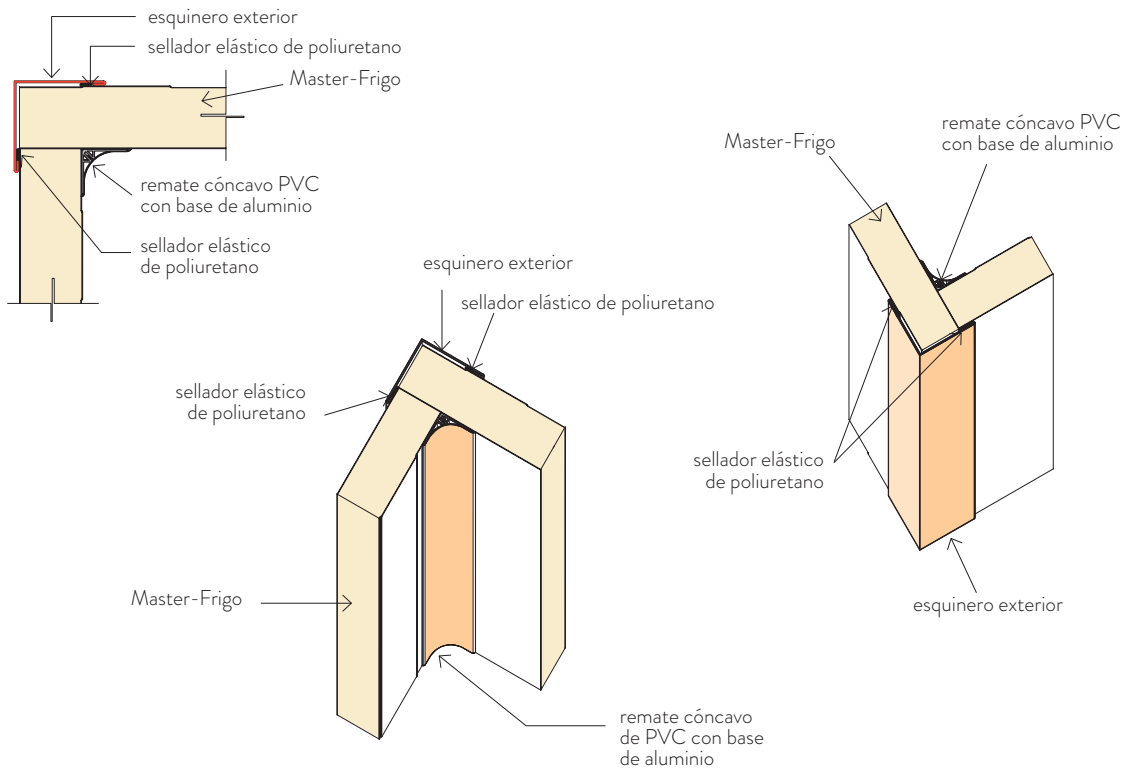

UNIÓN EN ESQUINA CÁMARA: (TEMPERATURA DE CÁMARA <0 °C)

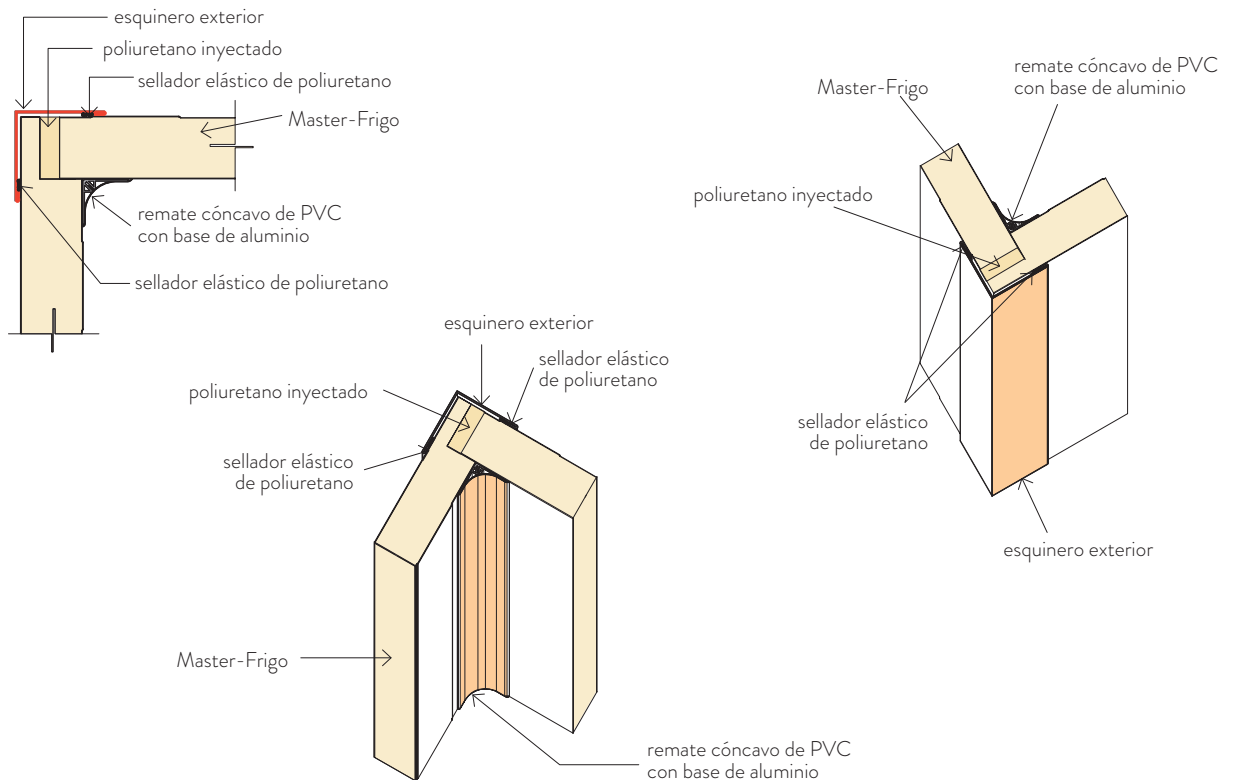

UNIÓN DOBLE ESQUINA CÁMARA: (TEMPERATURA DE CÁMARA >0 °C)

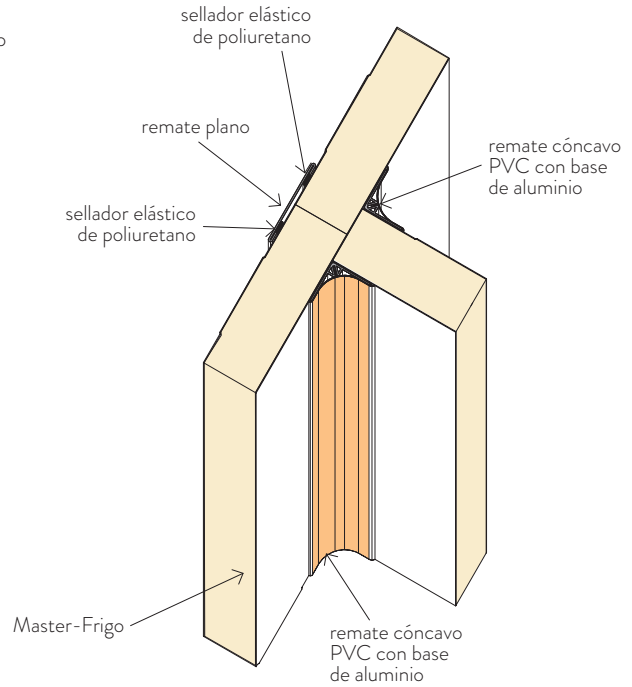
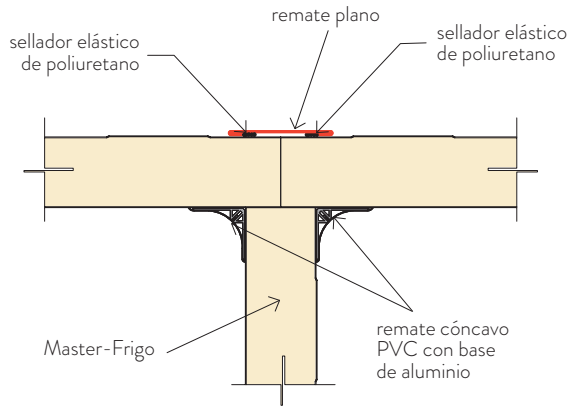

UNIÓN DOBLE ESQUINA CÁMARA: (TEMPERATURA DE CÁMARA <0 °C)

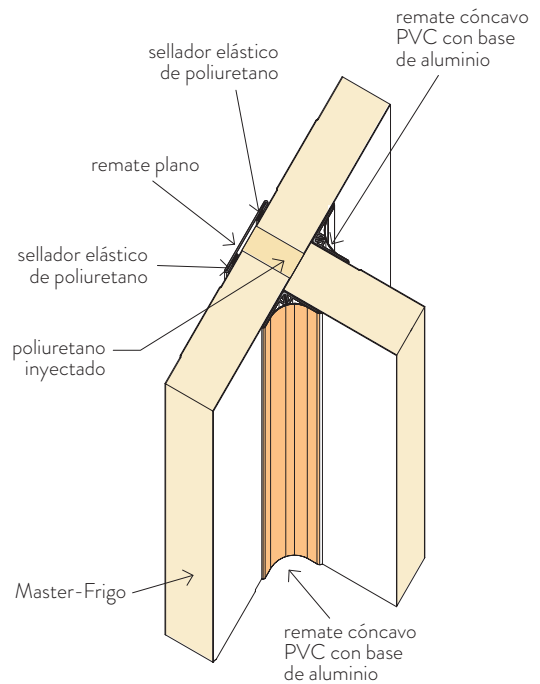
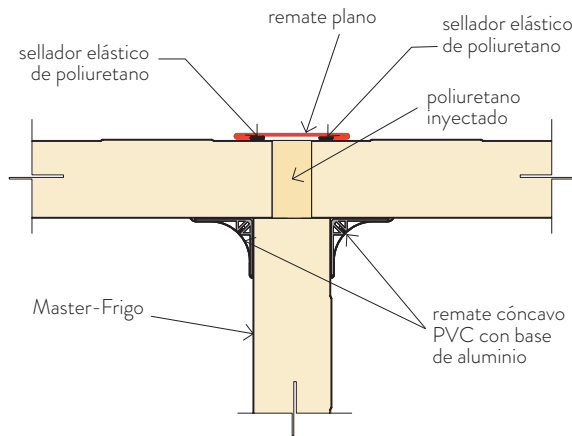

Asesoría técnica:

UNIÓN MURO-SUELO CÁMARA: (TEMPERATURA DE CÁMARA >0 °C)

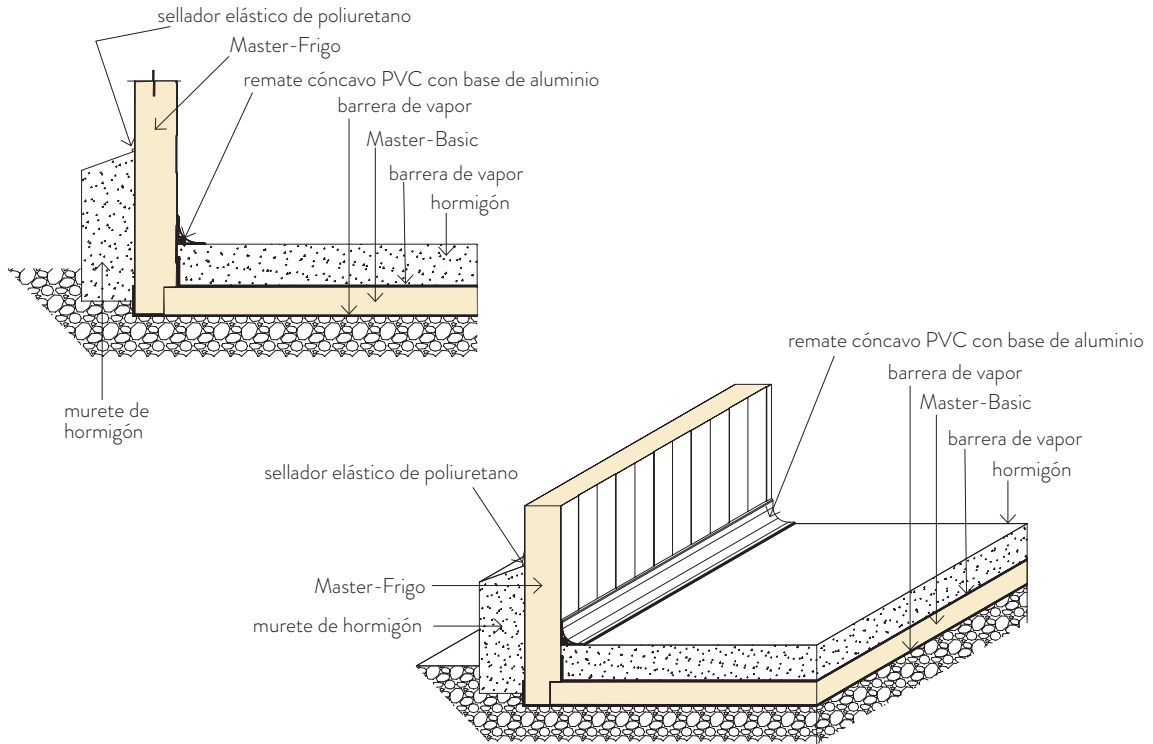

UNIÓN MURO-SUELO CÁMARA: (TEMPERATURA DE CÁMARA <0 °C)

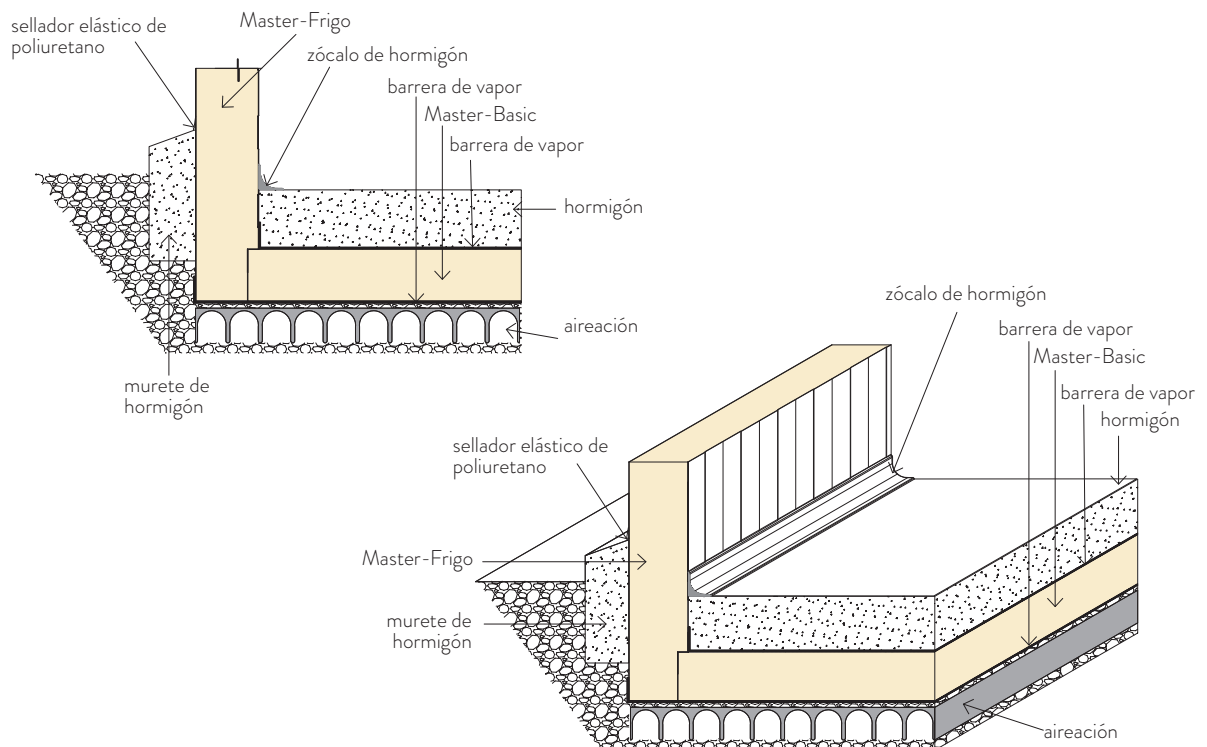

SUSPENSIÓN LONGITUDINAL TECHO-CÁMARA:

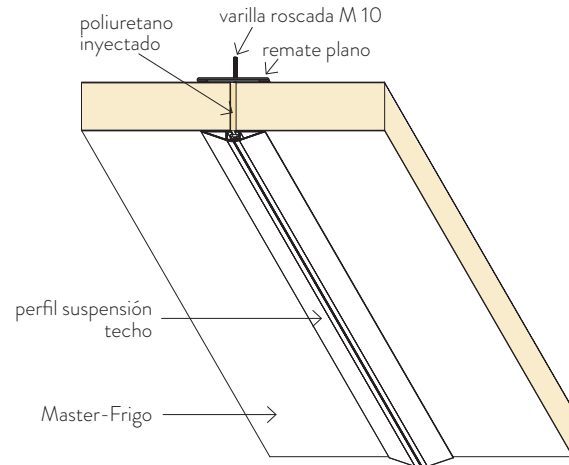
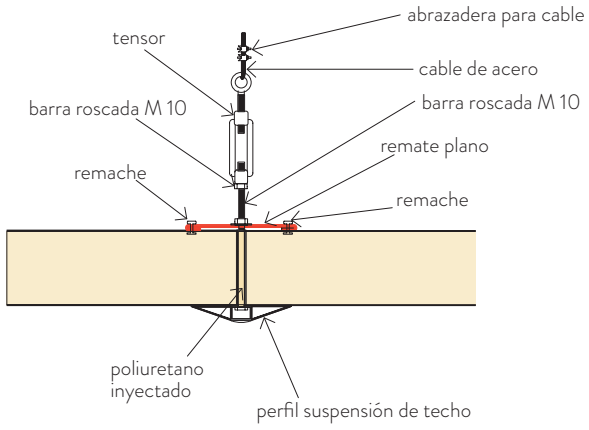

SUSPENSIÓN PUNTUAL TECHO-CÁMARA:

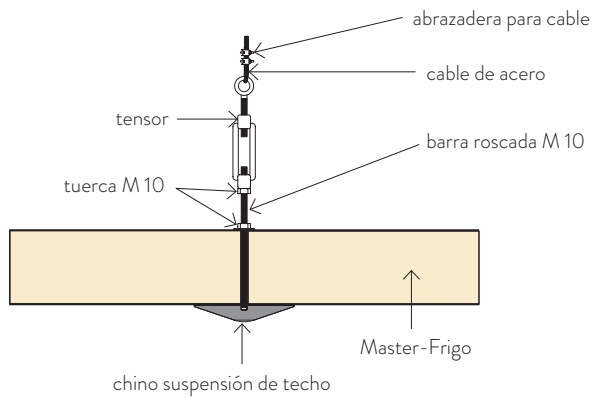

Master-Frigo

chino suspensión de techo

Master-Frigo

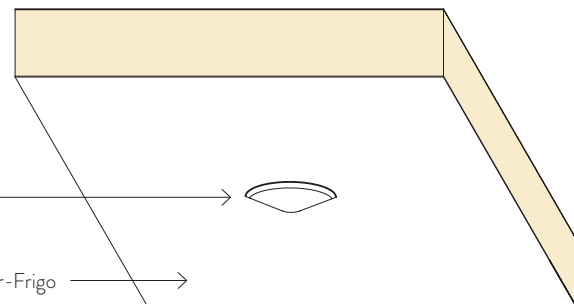



Polígono Industrial La Cárdena
Camino de Toledo, s/n · 45221 Esquivias / Toledo / Spain
Tel.: (+34) 925 51 99 26
www.magon.es
masterpanel@magon.es

El presente documento no es un manual de seguridad.
Los contenidos, y recomendaciones, expuestos en el catálogo, son informativos y no vinculantes.
MASTER PANEL, S.L. se reserva el derecho a modificar el contenido de este documento sin previo aviso.
Condiciones Generales de Ventas disponibles en nuestra página web www.magon.es